



Redőnyökkel

Otthon akkor kezdődik a nap, amikor csak akarjuk.

A szívünknek legkedvesebb
hely mindig is az otthonunk
marad.





A biztonság jó érzés.
A Schlotterer redőnyei ezt kínálják.



Az összes hatékony árnyékolástechnikai rendszer közös vonása, hogy kívülről szerelik fel azokat. Csak az ablak elé szerelt árnyékolók tekinthetők intelligens megoldásoknak, hiszen ilyenkor a napsugarak még az ablaküvegekig sem jutnak el. A Schlotterer a kívülről szerelhető árnyékolástechnikai megoldásokra specializálódott. Az épületgépészetnek ebben a sokszor alábecsült, mégis igen fontos szegmensében cégünk mára az innovációk és a minőség szempontjából Ausztria piacvezető gyártójává lépett elő. A redőnyök nagyon hatékony árnyékolástechnikai rendszerek, szerepük azonban ennél jóval szélesebb körű: kellemes, szabályozható sötétítőként funkcionálnak a hálókörnyezetekben, nagyban hozzájárulnak a hő- és zajszigeteléshez, valamint fizikai és pszichológiai akadályt képeznek a betörőkkel szemben.

Redőnyök:

a Schlotterer árnyékolóival biztosra mehet.

- Fizikai és pszichológiai akadály a betörőkkel szemben.
- Fény- és hővédelem.
- A nemkívánatos reggeli fény leárnyékolása.
- Védelem a nemkívánatos belátás ellen.
- Az energiaköltségek csökkentése.

Otthon mi
alakítjuk a klímát.





Redőnyökkel a nagyobb kényelemért – a költségeket is csökkentve.

Tudta, hogy az intelligens vezérlésű redőnyök nyáron akár 10°C-kal alacsonyabb szobahőmérsékletet képesek biztosítani az árnyékolatlan helyiségekhez képest? A redőnyöknek köszönhetően a napsugarak a meleg évszakban el sem érik az ablaküveget. Télen ezzel szemben a redőny felhúzásával az üvegfelület minden egyes négyzetméterén keresztül 500 watt teljesítménnyel fűtik a helyiséget. Az éjszakára leengedett redőny pedig javítja az ablak hőszigetelését. A modern redőnyrendszerek szabályozzák a helyiségbe jutó napsugárzás mennyiségét, így nyáron hozzájárulnak a passzív hűtéshez, télen pedig a napsugarak beengedésével rásegítenek a fűtésre. Ezáltal számottevően csökkentik a hűtés és a fűtés energiaszükségletét.



Akár 50%-os energiamegtakarítás a hűtésnél

Tudta? Ahhoz, hogy légkondicionálással 1 °C-kal csökkentjük egy helyiség hőmérsékletét, háromszor annyi energia szükséges, mint a helyiség hőmérsékletének 1 °C-kal történő felmelegítéséhez.



Akár 30%-kal kisebb energiaigény

Az intelligens vezérlésű redőnyrendszerek a passzív hűtésnek, valamint a napsugarak beengedésével történő fűtésrásegítésnek köszönhetően jelentősen csökkentik az energiafelhasználást.



Akár 25%-kal jobb hőszigetelés

Az ablakfelületek előtt leengedett redőny akár 25%-kal képes javítani a hőszigetelést, és ez az érték még akkor is elérheti a 18%-ot, ha a lamellák közötti fénybeeresztő rések nyitva maradnak.



Akár 8,5 tonnával kevesebb CO2

Egy redőnnyel az élettartama során körülbelül 8,5 tonna CO2 takarítható meg. Ezzel szemben a redőny gyártása, használata és ártalmatlanítása mindössze 150 kg széndioxidot szabadít fel.







Teljeskörű védelem az otthonunkban.

Nem véletlen, hogy a redőnylamellák által létrehozott szerkezetet „redőnypáncélnak” nevezik: szerkezetükből adódóan a redőnyök hatékony védelmet jelentenek a betörésekkel szemben. A redőnyök felfeszítése zajjal jár, emellett nagy erőfeszítést és időráfordítást igényel. Az elektromos meghajtású redőnyök ráadásul védelmet nyújtanak a redőny feltolása ellen is, így ezek a redőnyök mozdíthatatlan védőfalat képeznek. A fentiekben említett mechanikus védelem mellett nem szabad alábecsülni a redőnyök pszichológiai hatását sem: megfelelő programozással és automatikus világításkapcsolással kiegészítve fenntartható az otthon tartózkodás látszata a lakók távollétében is anélkül, hogy be lehetne látni az ablakokon.



Schlotterer üvegkorlát

Az egyre nagyobb méretű nyílászárók nélkülözhetelenné teszik a kiesés elleni védelem használatát. A Schlotterer kombinált üvegkorlát rendszere akadálytalan kilátást biztosít és jól illeszkedik a homlokzati kialakításba. Optimálisan kombinálható az árnyékoló rendszereinkkel és a rovarvédelemmel.



- Biztonsági üveg élvédővel
- különféle ablak- és ajtótipusoknál alkalmazható
- maximális biztonság és modern design
- tökéletes átláthatóság
- rovarvédelemmel is kombinálható



Otthon ig önmagun

A redőnyöknek köszönhetően másképp telnek az órák. A nap akkor kezdődik, amikor csak szeretné. Kivéve persze ha gyermekei vannak, hiszen a kora reggeli csinnadrattájuk ellen a legjobb redőnyök is hatástalanok.



gazán k lehetünk

Annál többet tehetnek a privátszféra biztosításáért. Megbízható védelmet nyújtanak a nemkívánatos belátás ellen, így minden a négy fal között marad, ami az otthonában történik. Mindig, amikor csak szeretné.





Alumínium

- Sima, íves alumíniumprofil fény- és levegőbeeresztő résekkel.
- PUR habbal kitöltött duplafalú szerkezet.
- Különösen stabil kialakítás, így nagy felületekre is felszerelhető.
- Speciális védelmet nyújtó bevonat az UV-sugárzással és az időjárással szemben.
- Profilmagasság: 37 mm, vastagság: 8 mm

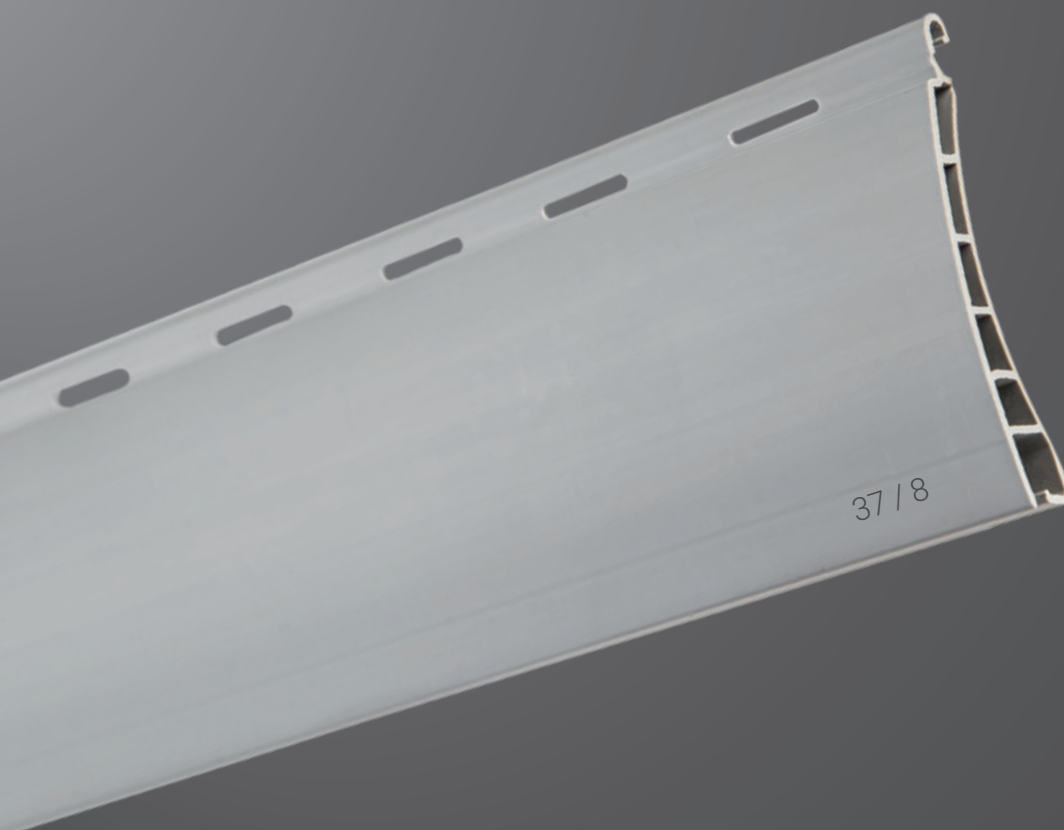

PVC

- Duplafalú PVC profilok fény- és levegőbeeresztő résekkel.
- Üreges szerkezet 5 keresztmerezítő bordával.
- Profilmagasság: 37 mm, vastagság: 8 mm

Kompromisszumok nélkül.

A legjobb minőségben.



Tények a Schlotterertől.

- Ugyanolyan doboz használható a redőnyökhöz és a zsaluziákhoz az egységes megjelenés érdekében.
- Helytakarékos megoldás, amellyel szívesen élnek a felújítások alkalmával.

Igazán sokoldalú a Schlotterer elépíthető dobozza.

Egy dobozrendszer, két megoldás: a Schlotterer árnyékolórendszereihez ugyanaz az elépíthető doboz használható – legyen szó redőnyökről vagy zsaluziákról. Ez garantálja a homlokzat egységes megjelenését még abban az esetben is, ha az egyes helyiségeknél különböző árnyékolástechnikai megoldásokat alkalmaznak. Mindegy, hogy sötétítő redőnyök szükségesek a hálöhelyiségekbe vagy zsaluzia a nappaliba: esztétikai szempontból a Schlotterer elépíthető dobozai kiváló megoldást jelentenek. További előnyük, hogy rendkívül helytakarékosak és felújítások alkalmával is könnyedén beépíthetők. Az elépíthető dobozok természetesen homlokzat alá vakolható kivitelben el is rejthetők.

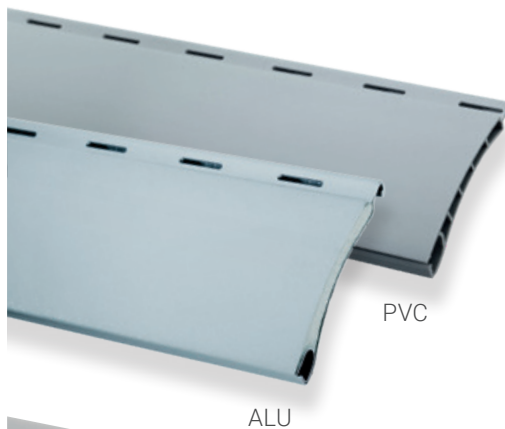

Redőnypáncél

PVC vagy alumínium 37/8
(lásd még a oldalt 14).

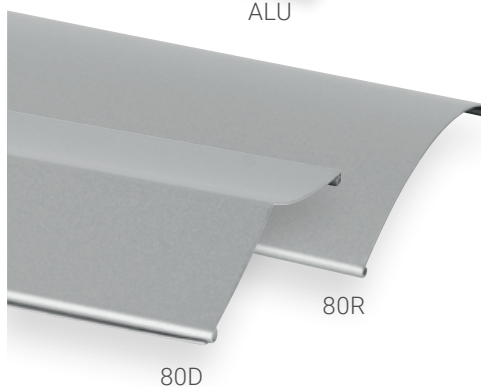

Zsaluzia-lamellák

80R vagy 80D RetroLux
(lásd még a Schlotterer
zsaluziapropektusát).

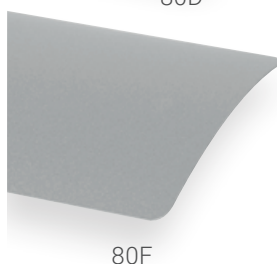

Zsaluzia-lamellák

Lamella 80F
(lásd még a Schlotterer
zsaluziapropektusát).

Aligha van különlegesebb tulajdonunk, mint a saját otthonunk. Egy hely, ahol minden szín, minden ecsetvonás egyéni stílusunk, személyiségünk és ötleteink kreatív lenyomata. Mindehhez a Schlotterer is széles színskálával járul hozzá: termékeink kialakításában a színeknek döntő szerepük van.

A Schlotterer saját porszóró berendezésének köszönhetően csaknem minden színigényt teljesíteni tud.

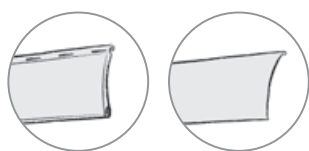

Lamellák standard színben

Redőnypáncél

37 ALU lamellák **

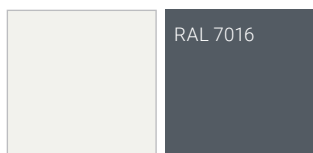

fehér antracitszürke



alu natúr szürke alumínium

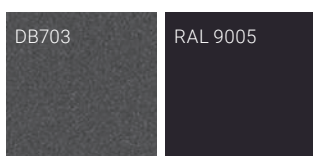

szürke mélyfekete

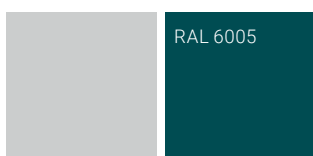

szürke mohazöld



krém bézs

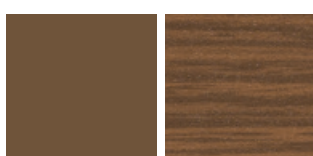

földbarna sötét faerezet*

37 PVC lamellák



fehér



szürke



krém



bézs

80R lamellák

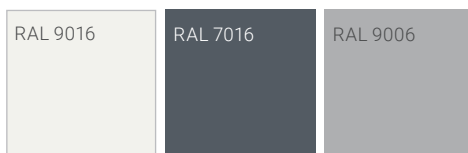

matt közlekedésfehér matt antracitszürke matt fémalumínium



matt szürke alumínium matt szürke matt mélyfekete

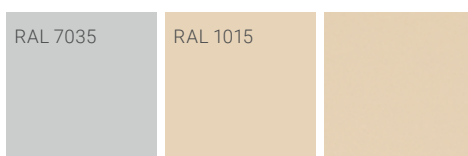

matt fénysszürke matt világos elefántcsont bézs

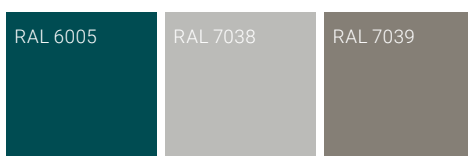

matt mohazöld matt achátszürke matt kvarcszürke

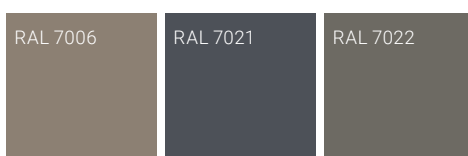

matt bézsszürke matt feketésszürke matt umbraszürke

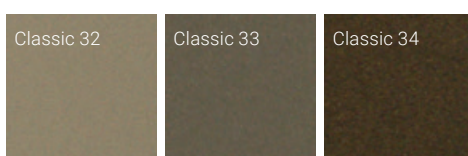

matt világos bronz matt középbronz matt sötétbronz

80D RETROLux lamellák 80F lamellák

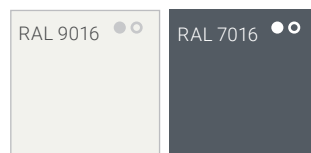

matt közlekedésfehér matt antracitszürke

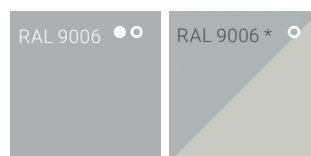

matt fémalumínium fényes fehér alumínium

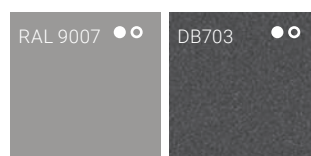

matt szürke alumínium matt szürke

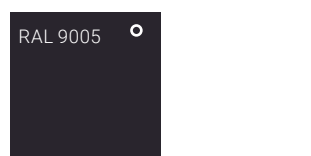

matt mélyfekete

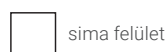

sima felület



Standard színskálánk

stílusos harmónikus matt

RAL 9016 matt közlekedésfehér	RAL 7016 matt antracitszürke	RAL 9006 matt fémalumínium	RAL 9007 matt szürke alumínium	DB703 matt szürke	RAL 9005 matt mélyfekete	RAL 7035 matt fényoszürke	RAL 6005 matt mohazöld
RAL 7039 matt kvarcszürke	RAL 7006 matt bézsszürke	RAL 7021 matt feketésszürke	RAL 7022 matt umbraszürke	RAL 3004 matt bíborvörös	RAL 7004 matt jelzőszürke	Classic 01 Eloxal A6CO	RAL 8001 matt okkerbarna
RAL 8003 matt agyagbarna	RAL 8007 matt őzbarna	RAL 8017 matt csokoládébarna	RAL 8019 matt szürkésbarna	6768 sötétbarna	DM01 struktúr antik zöld	DM02 struktúr antik szürke	DM03 sötétszürke metál

 sima felület

 sima vagy
finomstruktúrált

 finomstruktúrált

Számos egyéb RAL-színre is van lehetőség!

A nyomtatott szín és az eredeti szín között nyomdatechnikai eltérések lehetnek!

Tények a Schlotterertől.

- Betörés elleni védelem: a Schlotterer alapfelszereltségként feltolás elleni védelemmel látja el a redőnymotorjait.
- Felütközés elleni védelem: az elektromos motor automatikusan megáll, ha akadályba ütközik.



Az otthonunknak a kényelemeőről kell szólnia

A redőnyök természetesen kézzel is működtethetők, azonban nem ez az egyetlen lehetőség. A Schlotterer precíz és kényelmes elektromos vezérlést is kínál az árnyékolási termékeihez. Ezekkel igény szerint működtethető egyetlen vagy egyidejűleg akár több elem, de lehetőség nyílik az egyedi programozásra is. A programozás során figyelembe lehet venni az egyéni preferenciákat, a napszakot, a napsugárzást és az időjárási viszonyokat. Új építésű ingatlanoknál vagy nagyobb felújítási munkálatok keretében dönthetünk a vezetékes kialakítás mellett, de választhatjuk a flexibilis rádióvezérléses megoldásokat is.



Fali kapcsoló (vezetékes)

Építkezés vagy nagyobb felújítási munkák esetén beépíthető a fali kapcsoló, ami biztonságos és egyszerű motoros vezérlést biztosít az Ön számára.



Fali távvezérlés (rádiós)

A klasszikus fali kapcsoló kábelmentes változata.



Kézi távvezérlés

Egyszerű és megbízható a kézi távvezérlés, amelyhez egy fali tartót is szállítunk.



Otthon, okos otthon.

Manapság nem csak okostelefonokról, okos városokról, de okos házakról is beszélhetünk. A fűtés, a világítás vagy a Schlotterer árnyékolás-technikai rendszerek ma már egyszerűen, mindenhol vezérelhetők, akár táblagépről vagy okostelefonról is. Mindegy, hogy milyen kapcsolót igényelt, a redőnyök motorjai tökéletesen összeköthetők az olyan otthoni okosmegoldásokkal, mint a KNX, az evonHOME, Yubii Home, Loxone, a mediola® és az io-homecontrol® (Somfy).

LOXONE

evon Smart Home

mediola®

io homecontrol®



Mobilalkalmazás

A modern megoldás mobiltelefonra és táblagépre is letölthető, így a napvédelem egy egyszerű alkalmazással praktikusán vezérelhető, akár távolról is.



A tökéletesség a részletekben rejlik.

Tökéletes megjelenés zavaró csavarok nélkül.

VORO SICHT

... a szögletes.



VORO SICHT-90

... a négyszögletes.

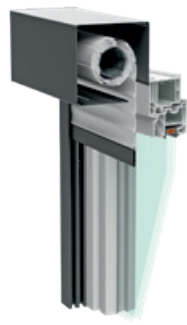

VORO PUTZ-90

... az észrevétlen.

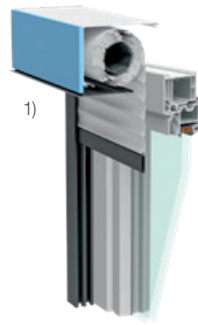

VORO BRAVO

... a lekerekített.



ROLL S

Schacht



Dobozméretek

.. redőnyökhöz « MÉRET 131 »

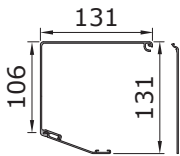

.. redőnyökhöz « MÉRET 141 »

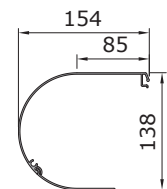
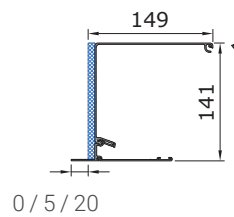
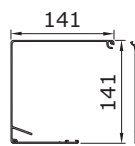
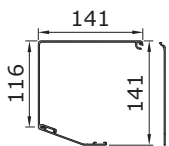

.. redőnyökhöz és zsaluziákhoz « MÉRET 171 »

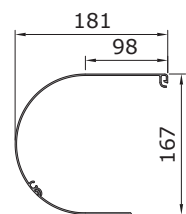
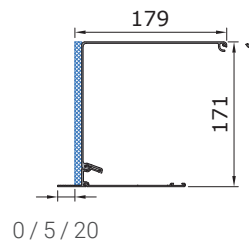
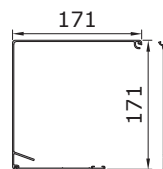
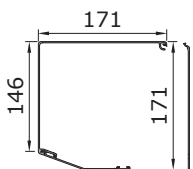

.. redőnyökhöz és zsaluziákhoz « MÉRET 191 »

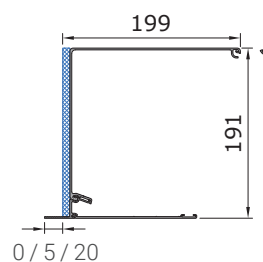
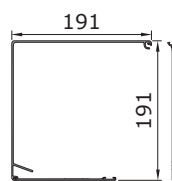
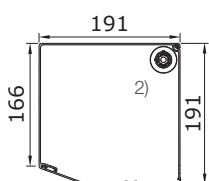

Vezetősínnel

ROLL S Schacht

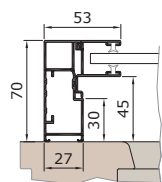

Vezetősín
KD53SA

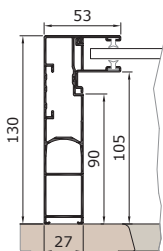

Vezetősín **KH53SA**

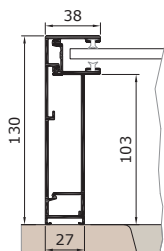

Vezetősín **KH38SA**

S változat

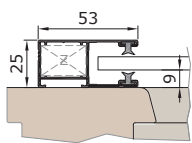

K53V vezetősín

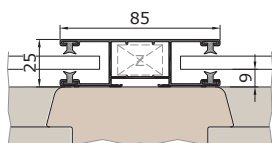

K85V vezetősín

SE változat

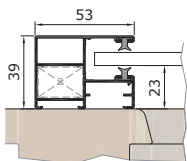

KF53V vezetősín

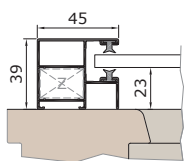

KF45V vezetősín

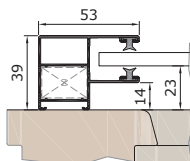

KE53V vezetősín
felújításhoz

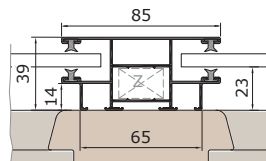

KF85V vezetősín

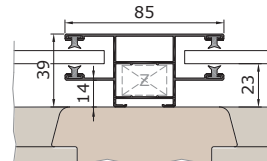

KE85V vezetősín

Szűnyoghálós vagy beépített rolós szűnyoghálós kivitel

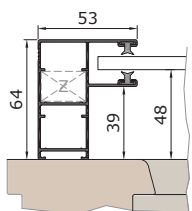

KD53V vezetősín

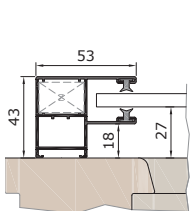

KA53V vezetősín

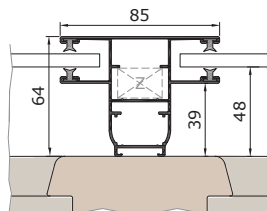

KD85V vezetősín

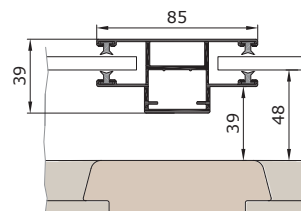

Ablakkeret öntartó
vezetősínnel

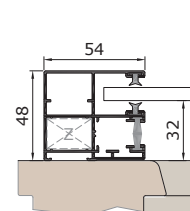

KR54V vezetősín

Termikusan leválasztott vezetősínek

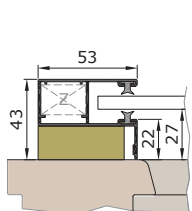

Termikusan
leválasztott **K53VT**
vezetősín

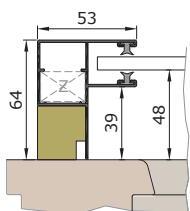

Termikusan
leválasztott **K53VT**
vezetősín

Vezetősínek zsaluziához

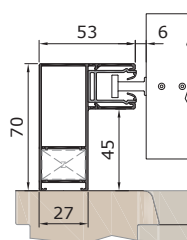

ED53V vezetősín

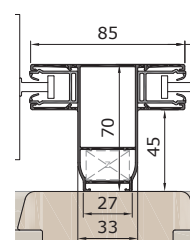

ED85V
vezetősín

Tények a Schlotterertől.

- Sokféle színben kapható porszórt alumínium takarólemezek.
- Ideálisan kombinálható rolóval, nyíló, toló vagy fix keretes szűnyoghálókkal, akár utólag felszerelve is.
- Alul levehető szerelőfedél.
- SE modell: még optimálisabb hő- és zajszigetelés az ablak és a redőny közötti légrésnek köszönhetően.

S standard kivitel; SE optimalizált hő- és zajszigetelésű kivitel

A Schlotterer redőnyök beépítési lehetőségei.

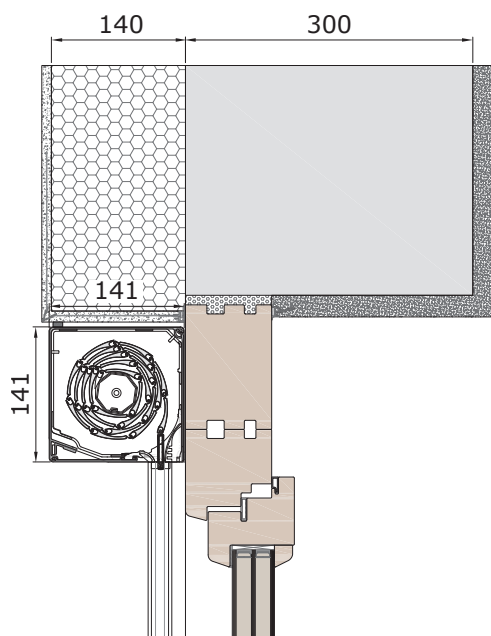

Hőszigeteléssel és tokmagasítással.
VORO SE.

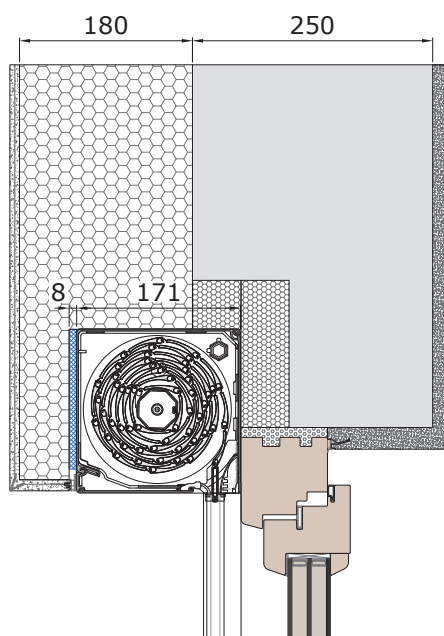

Hőszigetelésbe építve. VORO
WDVS.

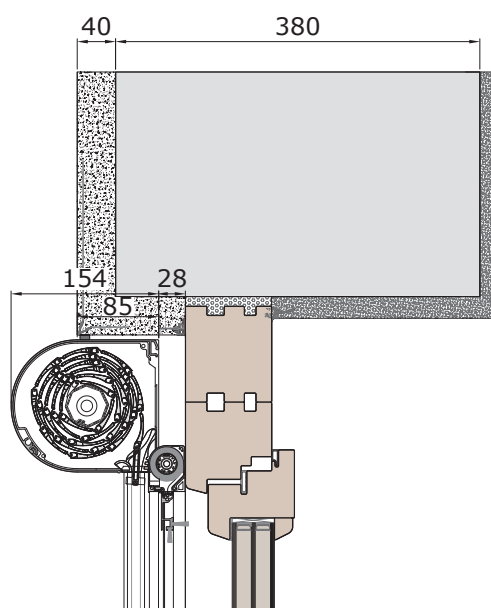

Tokmagasítással. VORO
BRAVO rolós szűnyoghálóval.

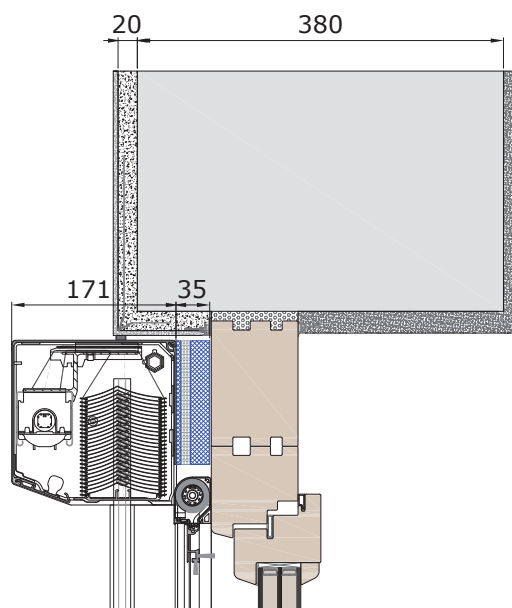

Tokmagasítással és üregszigeteléssel.
VORO RAFF (80D) RetroLux rolós
szűnyoghálóval.

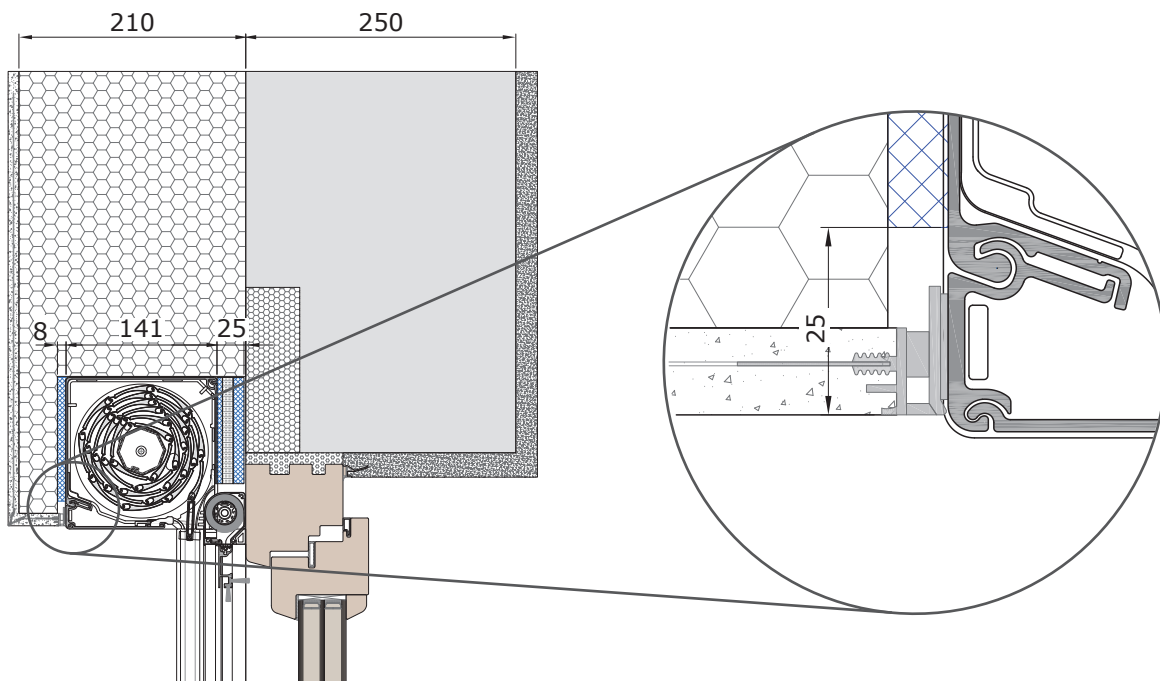

Hőszigetelésbe építve és üregszigeteléssel.
VORO WDVS rolós szűnyoghálóval.

Kompozit hőszigeteléses kivitel
a vakolósín felhelyezésére szolgáló helyel.

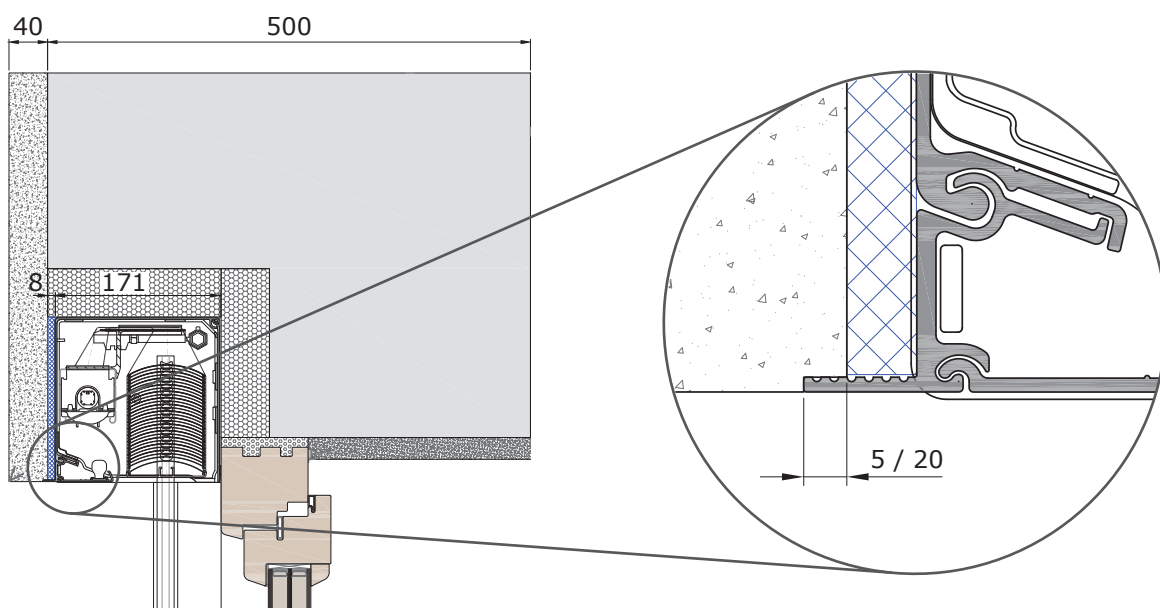

Monolit falszerkezettel. VORO PUTZ
RAFF (80R).

Bevakolásra alkalmas kivitel. Vakolósín
szélessége: 5 és 20 mm (alapkivitel: 5 mm).

Standard üvegszálás háló

A Schlotterer pvc bevonatú üvegszál szövege rendkívül stabil és tartós. Jó légáteresztő tulajdonsága mellett kiváló átláthatóságot biztosít. Minden típusú rovarvédelmi terméknel alkalmazható.

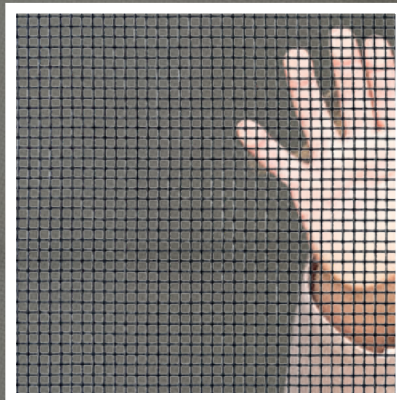

Ideális kiegészítő az
árnyékolástechnikához:
rovarháló rendszerek a
Schlotterertől



Átlátszó háló

A nagy szakítószilárdságú, rendkívül átlátszó szövet magasabb szintű fény és légáteresztő tulajdonsággal rendelkezik. Emellett stabil és nem utolsó sorban szinte láthatatlan. Minden típusú rovarvédelmi terméknel alkalmazható, kivéve a rolós rovarhálót.

Háló típusok

- Standard üvegszál háló
- Átlátszó háló
- Kisállat háló
- Pollenzűrő háló
- V2A-nemesacél háló

Élvezze tökéletesen felszabadultan a nyár minden percét! Ehhez a napvédelem mellett professzionális rovar- és pollenek elleni megoldásra is szüksége lehet. A Schlotterer ebben is a segítségére van: személyre szabott megoldásokat kínál minden ablaktípushoz, amelyek optimálisan kombinálhatóak a Schlotterer intelligens árnyékolás-technikai rendszereivel. Már az elejétől fogva tervezzen rovarhálókkal is, így távol tarthatja a szúnyogokat vagy darazsakat, és az allergiások is megkímélhetik magukat a zavaró pollenektől. A Schlotterer intelligens rendszereit utólag is beépítheti!

Tökéletes rovarháló minden ablakra.

Tolókeretek

A rovarok elleni védekezés során használt tolókeretek tökéletes megoldást jelentenek nagy felületek és helyhiány esetén – többek között téli kertekben, erkélyeken, teraszokon vagy loggiákhoz. A Schlotterer a rendkívül stabil szerkezetű tolókereteket kívánság szerint egy- vagy többszárnyas megoldással is elkészíti!



Nyíló rovarháló

A rovarok elleni védekezésben használt nyíló keretek rugalmas felhasználási lehetőséget biztosítanak. Különösen alkalmasak teraszajtókhoz, erkélyajtókhoz és télikertekbe. A zavaró rovarokat kívül tartják, azzal együtt, hogy kifejezetten állatbarát szerkezetek. A nyíló keretek rendelhetőek kisállat-bejáróval, valamint befelé és kifelé nyitható lengőajtóként is megvásárolhatóak.



Fix rovarháló

A rovarok elleni védekezésben használt fix keretek ideális megoldást jelentenek bármely nyílászáróra. A különböző, egyszerű és felhasználóbarát szerelési rendszerek minden ablaktípusra illenek, belülről kényelmesen fel- és leakaszthatók.



Bevetésre készen a rovarháló rolók!

Kinyit! Becsuk! Kinyit! Becsuk! – ahogy kedvünk tartja. A rovarháló rolók önálló elemként vagy redőnnyel kombinálva is megvásárolhatók. A téli hónapok alatt a háló egyszerűen eltüntethető a redőnytokban, ezzel védve a szerkezetet a szélől és az időjárás viszontagságaitól. Ideális szezonális megoldás minden ablakra!





Made in Ausztria

A Schlotterer piacvezető a külső árnyékolástechnika területén. A cég által fejlesztett termékpaletta kiterjed a redőnyökre, zsaluziákra és a rovarháló rendszerekre, amelyeket Adnet-ben (Salzburg), a gyártó telephelyén 660 munkatárs állít elő több ezer verzióban, több mint 200 különböző színben. A Schlotterer termékeit árnyékolástechnikai-, valamint nyílászáró kereskedő partnereinknél vásárolhatja meg.



Schlotterer Sonnenschutz Systeme GmbH
5421 Adnet, Seefeldmühle 67 b, Ausztria
T: +43 6245 85591-0
F: +43 6245 85591-9100
M: office@schlotterer.at
schlotterer.hu