

# Aufsatzkasten

Zuhause entscheide ich über  
Licht und Schatten.

Zuhause ist der schönste  
Platz der Welt.





Alle effizienten Sonnenschutzsysteme haben etwas gemeinsam: Sie werden außen montiert. Nur außenliegender Sonnenschutz ist intelligenter Sonnenschutz, weil die Sonnenstrahlen und dadurch Wärme erst gar nicht an die Fensterscheibe gelangen. Schlotterer hat sich sehr früh auf außenliegende Lösungen spezialisiert und ist heute in Österreich Markt-, Innovations- und Qualitätsführer in diesem wichtigen, oft unterschätzten Bereich der Gebäudetechnik.

Rollläden & Raffstoren gelten als hocheffiziente Sonnenschutzsysteme, tatsächlich sind sie aber viel mehr: Sie sorgen für angenehme, regulierbare Abdunkelung in Schlafräumen, leisten einen wertvollen Beitrag zu Schall- und Wärmeeffizienz und stellen eine mechanische wie psychologische Barriere gegen Einbrecher dar.



Mit Sicherheit ein gutes Gefühl.  
Rollläden & Raffstoren von  
Schlotterer.



## **Rollläden & Raffstoren:**

Auf Nummer sicher gehen mit Sonnenschutz von Schlotterer.

- Schützen vor unerwünschten Einblicken und reduzieren das Einbruchrisiko.
- Schützen vor Hitze, Blendung und halten das Gebäude kühl.
- Schützen vor hohen Energiekosten.
- Leisten im Winter auch einen Beitrag zum Energiesparen.
- Sind maßgeschneidert auf die individuellen Bedürfnisse und unverzichtbarer Bestandteil modernen Wohnens.

Zuhause haben  
wir unsere eigene  
Klimazone.





Aufsatzkasten für Rollläden & Raffstore

# Mehr Wohlbefinden. Weniger Kosten.

Ob Rollläden oder Raffstore, der Aufsatzkasten von Schlotterer beherbergt beide. Unsichtbar in die Fassade integriert bietet er maximale Aussicht ohne Einschränkung. Intelligent gesteuert können Rollläden & Raffstore im Sommer die Raumtemperatur um bis zu 10° C gegenüber unbeschatteten Räumen reduzieren. Rollläden & Raffstore lassen die Sonnenstrahlen in der heißen Jahreszeit erst gar nicht an die Glasscheiben heran.

Im Winter werden sie hochgefahren und die Kraft der Sonne kann ungehindert die Glasfläche aufheizen (ca. 500 Watt pro Quadratmeter). Moderne Rollladensysteme verbessern im Winter die Wärmeisolation von Fenster und Tür. Raffstoren regeln die Sonneneinstrahlung und tragen so zum passiven Kühlen im Sommer und zum solaren Heizen im Winter bei. Beide Systeme reduzieren dabei den Energiebedarf für Kühlen und Heizen beträchtlich.



## **Bis zu 50 % weniger Kühlenergie**

Wussten Sie, dass die Kühlung eines Raumes mit Klimaanlage um 1° C dreimal mehr Energie verbraucht als die Erwärmung um 1°C?



## **Bis zu 30 % weniger Energieverbrauch**

Intelligent gesteuerte Rollläden reduzieren durch passive Kühlung und solares Heizen den Energieverbrauch deutlich.



## **Bis zu 25 % bessere Wärmeisolierwerte**

Ein geschlossener Rollladen vor einer Fensterfläche verbessert den Wärmeisolierwert um bis zu 25 %, bei geöffneten Lichtschlitzen sind es immer noch bis zu 18 %.



## **Bis zu 8,5 Tonnen CO2 einsparen**

Ein Rollladen kann im Laufe seiner Lebensdauer rund 8,5 Tonnen CO2 einsparen. Er selbst aber verursacht nur 150 kg CO2 bei seiner Herstellung, Nutzung und Entsorgung.







# So schön kann unsichtbar sein.

Die kostensparende Alternative zum Sturzkasten.

**Aufsatzkästen werden fixfertig und passend mit dem jeweiligen Fenster- bzw. Türelement geliefert.**

Nach dem Verputzen der Fassade ist der Kasten unsichtbar. Die Aussicht kann ohne Einschränkung genossen werden, denn die Rollläden oder Raffstoren senken sich direkt aus der Fassade herab.

Der Aufsatzkasten wird von ihrem Fensterhersteller fixfertig montiert angeliefert. Sie haben nur noch einen Ansprechpartner für Fenster und Sonnenschutz, es ist kein Besuch von anderen Handwerkern mehr nötig. Das spart Nerven, Zeit und Geld!



**Anliefern.**



**Einpassen.**



**Befestigen, Funktionsprüfung.**



**Fertig!**





## Zeit und Geld sparen.

- Ohne Sturz oder Sturzkasten. Fenster- und Türöffnungen reichen bis zur Decke.
- Lieferung als komplettes Rollladen- oder Raffstore-Fenster (Tür)-Element.
- Bis zu 50 % der Kosten sparen im Vergleich zur Sturzkastenslösung.
- Präzise Ausführung, Passgenauigkeit und höchste Oberflächenqualität durch industrielle Vorfertigung.
- Nach der Montage sofort betriebsbereit.



## Zuhause sind wir rundum geschützt.

Nicht ohne Grund nennt man die Summe aller Lamellen bei Rollläden „Rollladen-Panzer“: Rollläden sind konstruktionsbedingt ein wirkungsvoller Schutz vor Einbrechern. Sie können nur geräuschintensiv und mit hohem Zeit- bzw. Kraftaufwand überwunden werden. Rollläden mit Elektromotoren verfügen darüber hinaus über eine Hochschiebesicherung, was diese Rollläden zu einem unverrückbaren Schutzwall werden lässt. Nicht zu unterschätzen ist neben dieser mechanischen Barriere auch die psychologische: Bei richtiger Programmierung und in Verbindung mit automatischer Beleuchtung lässt sich so der Eindruck eines bewohnten Hauses erwecken, ohne dass der Blick ins Innere freigegeben wird.



## Schlotterer Facts.

- In Österreich gibt es durchschnittlich 10.000 angezeigte Einbrüche in Wohnungen oder Einfamilienhäuser.\*
- 65 % der Einbrüche werden spontan, ohne lange Planung verübt.
- Rollläden bilden einen kaum zu überwindenden Panzer vor der vermeintlichen Schwachstelle „Fenster“.
- Keine Einblicke nach innen.
- \* Quelle: Bundeskriminalamt



## Schlotterer Facts.

- Ein Kastensystem für Rollläden und Raffstore und damit einheitliche Optik an der Fassade.
- Nach dem Verputzen der Fassade ist der Kasten unsichtbar.

# Echtes Multitalent. Der Aufsatzkasten von Schlotterer.

1x Kastensystem, 2x Möglichkeiten: Schlotterer bietet einen Aufsatzkasten für seine Sonnenschutzsysteme, der sich sowohl für Rollläden als auch Raffstoren eignet. Das gewährleistet ein einheitliches Erscheinungsbild der Fassade, selbst dann, wenn für die verschiedenen Räume unterschiedliche Lösungen verwendet werden. Ob abdunkelnde Rollläden in den Schlafräumen oder Raffstoren in den Wohnräumen: Der Aufsatzkasten von Schlotterer ist eine architektonisch ansprechende Lösung. Nach dem Verputzen der Fassade ist der Kasten unsichtbar, die Rollläden oder Raffstoren senken sich direkt aus der Fassade herab.

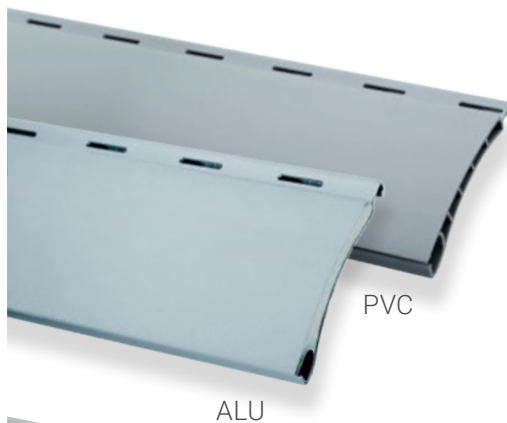

## **Rollladen-Lamellen**

PVC oder ALU 37/8  
(siehe auch Seite 16)

PVC

ALU

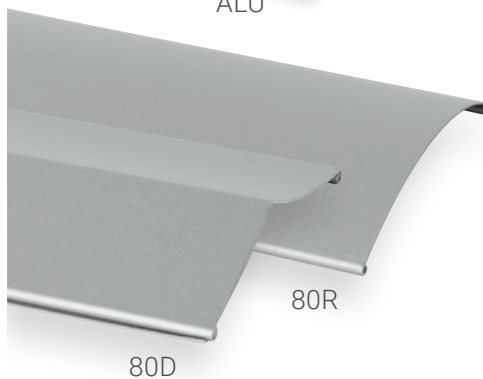

## **Raffstore-Lamellen**

80R oder 80D RetroLux  
(siehe auch Seite 18)

80R

80D

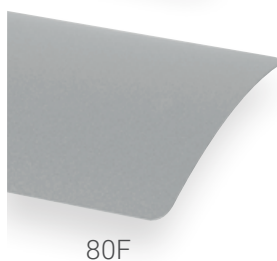

## **Raffstore-Lamellen**

Lamelle 80F  
(siehe auch Seite 18)

80F

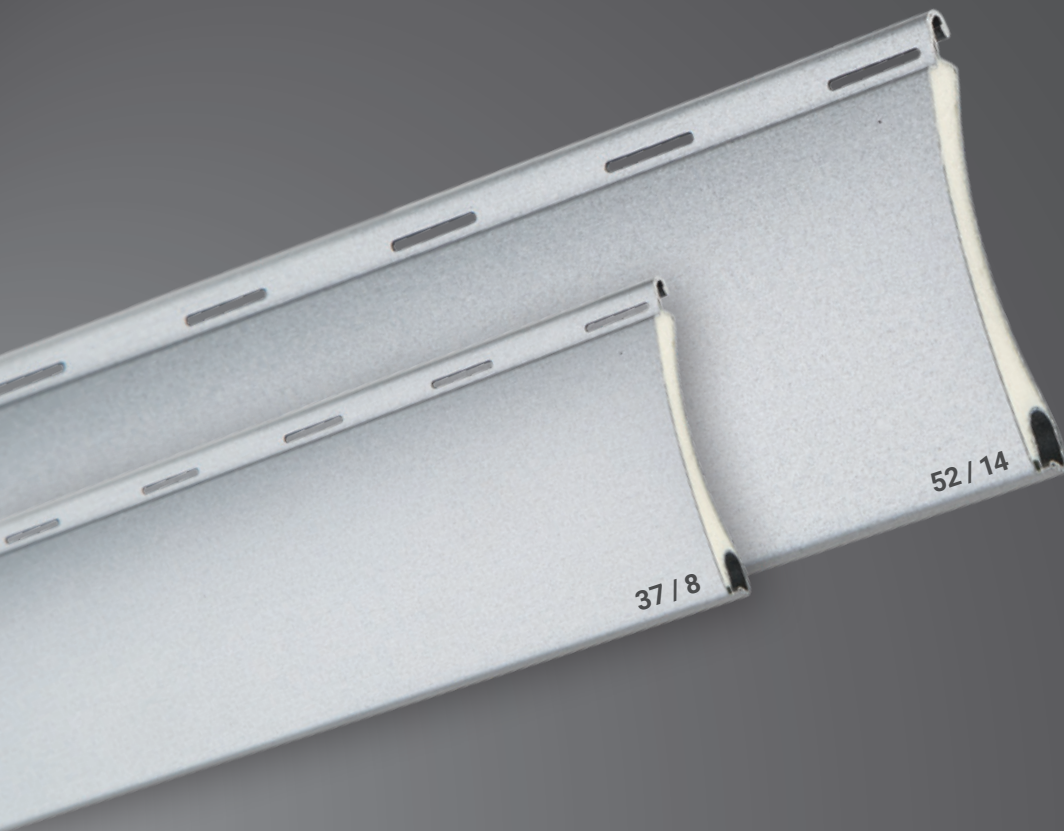

## Alu

- Glattes, rollgeformtes Alu-Profil mit Licht- und Lüftungsschlitzen.
- Doppelwandig mit PUR Ausschäumung.
- Besonders stabil, auch für große Flächen möglich.
- Farbechtheit durch spezielle UV- und witterungsbeständige Beschichtung.
- Zwei Lamellengrößen
- Höhe x Dicke 37 x 8 oder 52 x 14 mm

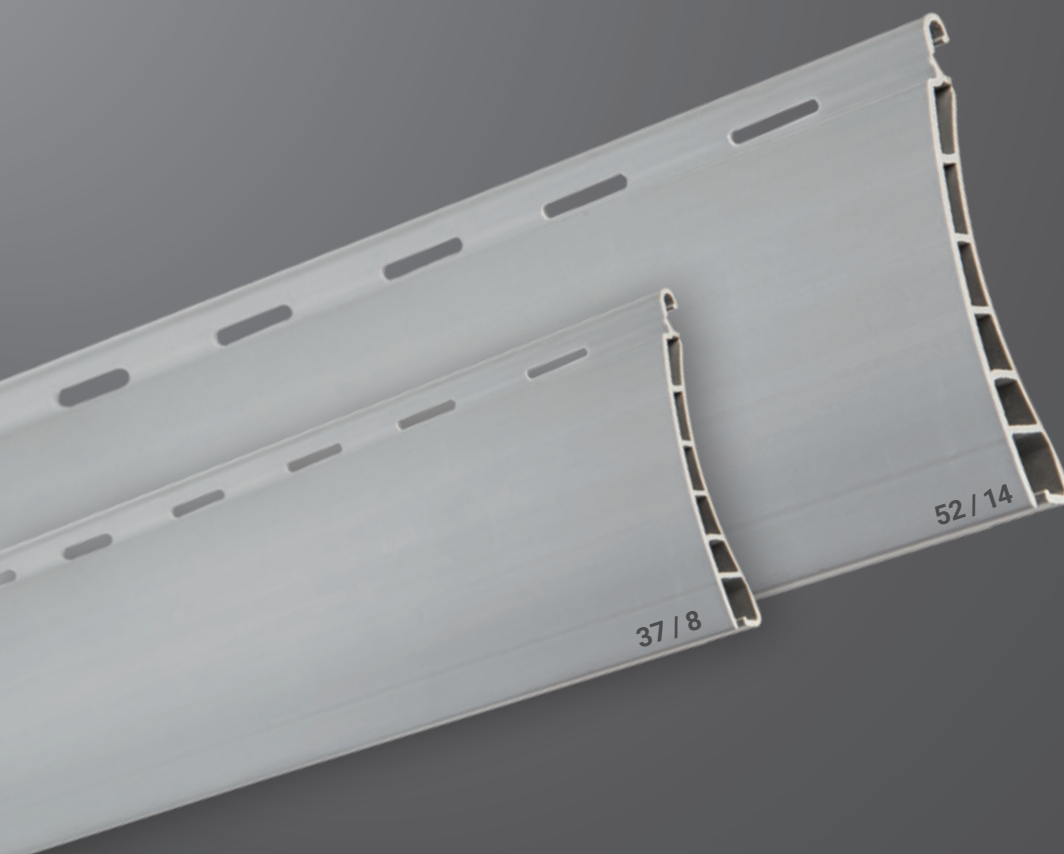

## PVC

- Doppelwandige PVC-Stäbe mit Licht- und Lüftungsschlitzen.
- Hohlkammer mit 5 Querstegen.
- Zwei Lamellengrößen
- Höhe x Dicke 37 x 8 oder 52 x 14 mm



Verschlossen gegenüber  
Kompromissen.

Offen für höchste Qualität.



## Standard Lamelle 80R

- Randgebörtelt und konvex geformte ALU-Lamelle.
- Durch ihre Höhe von 80 mm schützen sie gut vor unerwünschten Einblicken.

## Retrolux 80D

- ALU-Lamelle mit spezieller Kantung für optimale Tageslichtlenkung.
- Zweiseitige Ausführung:  
Nach außen - hochreflektierend  
Nach innen - hellgrau, um Doppelreflexionen zu vermeiden
- Ein eingewalzter Kunststoffkeder schließt den Spalt zwischen den Lamellen und dämpft Geräusche von außen.
- Hohe Windstabilität.
- Lamellenhöhe 80 mm

## Flachlamelle 80F

- Durch die schmale und leicht konvexe Form ergibt sich eine hervorragende Sicht nach draußen.
- Im hochgefahrenen Zustand weist sie eine besonders geringe Pakethöhe auf.
- Lamellenhöhe 80 mm



# RETROLux.

## Der Raffstore mit der patentierten Tageslichtlenkung.

### Raffstoren der neuen Generation.

Hinter Retrolux steht eine innovative Produktidee. Die Raffstoren wurden gemeinsam mit dem renommierten Lichtplaner Dr. Ing. Helmut Köster entwickelt und patentiert. Er gilt als Erfinder der Tageslichtlenkung und dementsprechend geht es bei Retrolux neben Beschattung auch um Raumlichtoptimierung. Darunter verstehen wir den bewussten Verzicht auf künstliche Beleuchtung und mechanische Kühlung für ein angenehmeres, gesünderes und energieeffizienteres Wohnambiente.

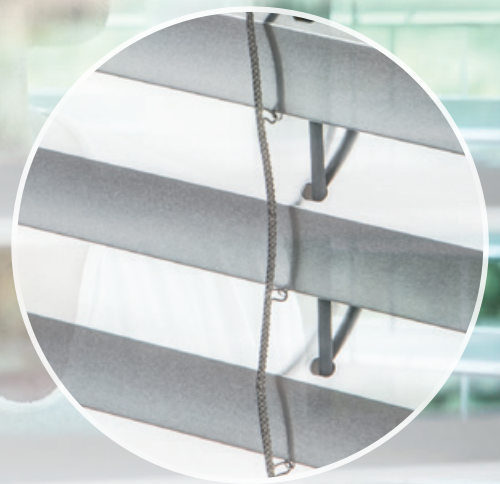

RETROLux

Lamelle

80D

### Die Harmonie der Gegensätze.

Retrolux Raffstoren vereinen vermeintliche Gegensätze für ein Mehr an Lebensqualität: Sie spenden Schatten und sorgen gleichzeitig für angenehme Tageslichtbeleuchtung und Wohlbefinden. Das Patentrezept dafür ist gleichzeitiger Blend- und Hitzeschutz, eine optimale Durchsicht und Tageslichtlenkung. Und das unterscheidet Retrolux von herkömmlichen Raffstoren.

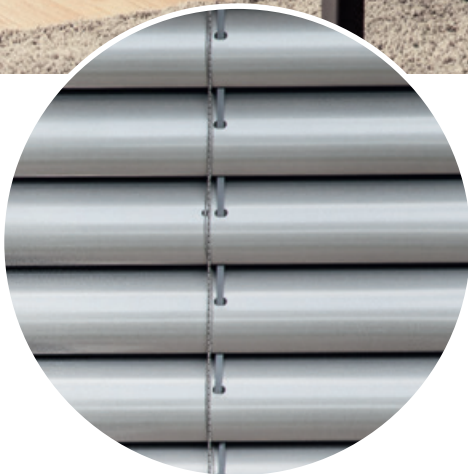

## Lamelle 80R

Randgebördelt und konvex geformt: Die Lamelle 80R ist die klassische Lamelle für den Außenraffstore. Durch ihre Breite von 80 mm schützt sie gut vor unerwünschten Einblicken.



## Lamelle 80F

Fein, leicht und gut stapelbar, mit diesen Eigenschaften überzeugt die Flach-Lamelle und ermöglicht im hochgefahrenen Zustand eine besonders geringe Pakethöhe. Die schmale und leicht konvexe Form der Lamelle verspricht eine hervorragende Sicht nach draußen und gewährleistet einen guten Sichtschutz. Eingesetzt wird die Flachlamelle vorzugsweise wenn der Platz bauseits begrenzt ist.

Tageslicht wird über die Decke  
tief in den Raum gelenkt.

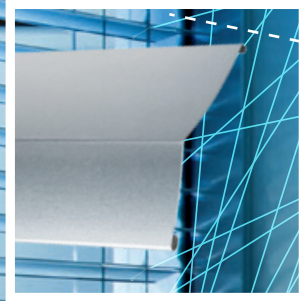

Hervorragender Durchblick ohne Blendung.



Die Oberseite der 80D Lamelle ist hochreflektierend, um Tageslicht bestmöglich zu lenken.

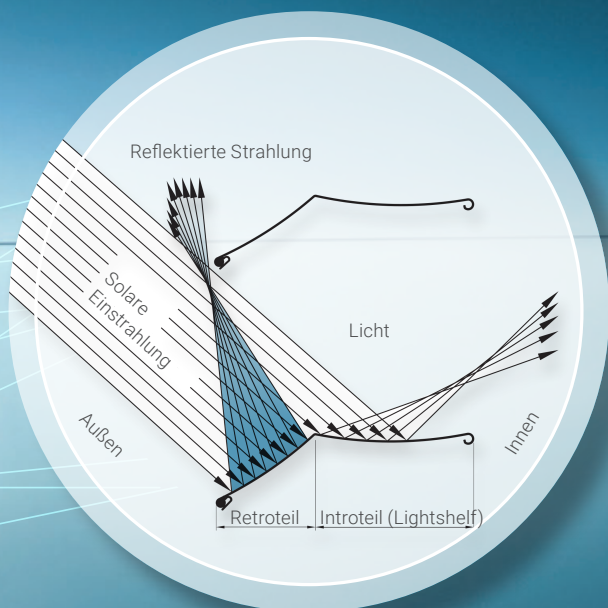

### **Retrolux. Ein geniales System.**

Das Geheimnis dieses Raffstores liegt in den beiden Teilstücken seiner Lamelle und deren spezieller Kantung. Das außenliegende Segment reflektiert die direkten Sonnenstrahlen zurück in den Himmel und lässt somit die Hitze gar nicht erst ans Fenster heran. Das nach innen orientierte Teilstück lenkt das diffuse Tageslicht blendfrei über die Decke tief in den Raum. So bleibt es angenehm kühl und gleichzeitig hell. Ein weiterer Vorteil: Böden, Möbel oder Elektrogeräte sind vor direkter Sonnenstrahlung geschützt.

### **Hervorragender Durchblick ohne Blendung.**

Die unterschiedliche Lamellenneigung sorgt für optimalen Durchblick. Im oberen Bereich liegen die Lamellen flacher: perfekte Sicht aus der Raumtiefe heraus. Nach unten hin werden sie steiler: freie Sicht nach unten in Fensternähe. Optional kann der Behang auch gleich in dieser geöffneten Lamellenstellung nach unten fahren.

### **Die Lamelle.**

Die Lamellenoberseite der 80D Lamelle ist hochreflektierend, um Tageslicht bestmöglich zu lenken. Dadurch gewährleistet sie eine annähernd 100% ige Farbwiedergabe des Tageslichts an der Decke. Die Unterseite ist hellgrau, was besonders angenehm für das menschliche Auge ist und Doppelreflexionen vermeidet. Durch die außermittige Kantung und Randbördelung haben die Lamellen außerdem eine hohe Windstabilität. Ein eingewalzter Kunststoffkeder sorgt darüber hinaus für Geräuschdämpfung.



# Standard Lamelle





# mit Retrolux Lamelle

Das **plus**  
an Vorteilen.



Optimale Kühlung durch perfekte Hitzereflektion.



Uneingeschränktes Wohlbefinden dank patentierter Tageslichtlenkung.



Niedrigere Kosten durch reduzierten Beleuchtungs- und Energieaufwand.



**Hervorragender Durchblick ohne Blendung.**

Die unterschiedliche Lamellenneigung sorgt für optimalen Durchblick. Im oberen Bereich liegen die Lamellen flacher: perfekte Sicht aus der Raumtiefe heraus. Nach unten hin werden sie steiler: freie Sicht nach unten in Fensternähe.



Maximaler Schutz für Möbel und Böden durch Tageslichtlenkung an die Decke.

**Lenkt diffuses Tageslicht blendfrei über die Decke tief in den Raum.**



Es gibt kaum etwas Individuelleres als die eigenen vier Wände. Der eigene Stil, die eigenen Ideen, die Persönlichkeit der Bewohner kommt auch bei der Gestaltung der Fassade zum Ausdruck. Ein ganz entscheidender Faktor sind dabei Farben. Mit der hauseigenen Pulverbeschichtungsanlage kann nahezu jeder Farbwunsch erfüllt werden. Darum sind Sonnenschutzsysteme von Schlotterer in einer großen Farbvielfalt erhältlich.

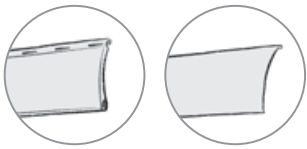

## Standardfarben Lamellen hochwetterfest

### Rolladen-Lamellen

- 37er ALU Lamellen \*\*
- 52er ALU Lamellen \*\*

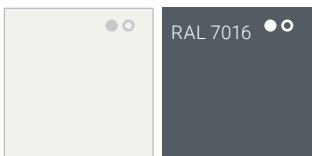

Weiß Anthrazitgrau

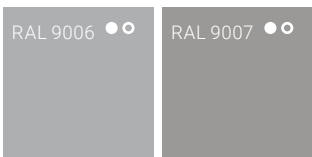

Alu naturel Graualuminium

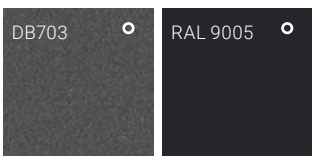

Grau Tiefschwarz

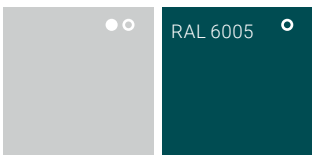

Grau Moosgrün

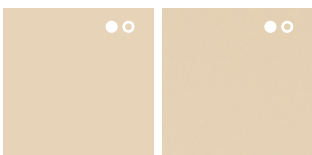

Creme Beige

- 37/ 52er PVC Lamellen



Weiß

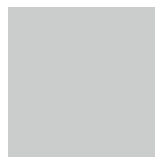

Grau



Creme



Beige

### Raffstore-Lamellen

- 80R Lamellen

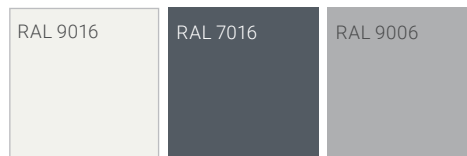

matt Verkehrsweiß matt Anthrazitgrau matt Weißaluminium

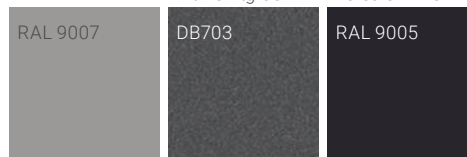

matt Graualuminium matt grau matt Tiefschwarz

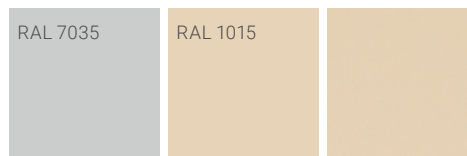

matt Lichtgrau matt Hellelfenbein Beige

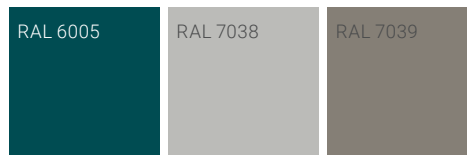

matt Moosgrün matt Achatgrau matt Quarzgrau

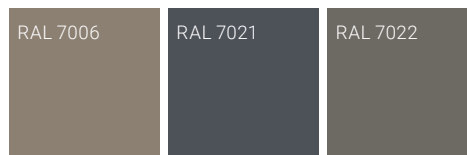

matt Beigegrü matt Schwarzgrau matt Umbragrau

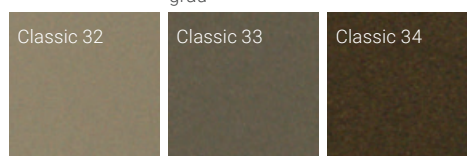

matt Hellbronze matt Mittelbronze matt Dunkelbronze

- 80D RETROLux Lamellen
- 80F Lamellen

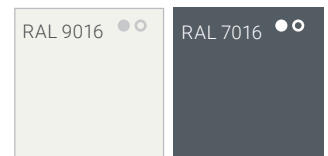

matt Verkehrsweiß matt Anthrazitgrau

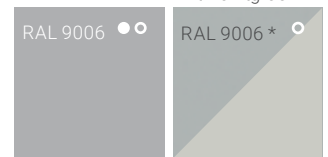

matt Weißaluminium glänzend Weißaluminium

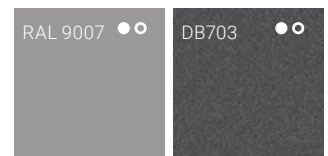

matt Graualuminium matt grau

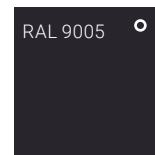

matt Tiefschwarz







Standardfarben Rollläden / Raffstore für  
Führungsschienen & Abdeckungen  
hochwetterfest

stilvoll  
stimmig  
matt

RAL 9016	RAL 7016	RAL 9006	RAL 9007	DB703	RAL 9005	RAL 7035	RAL 6005
matt Verkehrsweiß	matt Anthrazitgrau	matt Weißaluminium	matt Graualuminium	matt grau	matt Tiefschwarz	matt Lichtgrau	matt Moosgrün
RAL 7039	RAL 7006	RAL 7021	RAL 7022	RAL 3004	RAL 7004	Classic 01	RAL 8001
matt Quarzgrau	matt Beigegrau	matt Schwarzgrau	matt Umbragrau	matt Purpurrot	matt Signalgrau	Eloxal A6CO	matt Ockerbraun
RAL 8003	RAL 8007	RAL 8017	RAL 8019	6768	DM01	DM02	DM03
matt Lehm Braun	matt Rehbraun	matt Schokoladebraun	matt Graubraun	Dunkelbraun	Grün metallic	Grau metallic	Dunkelgrau metallic

 glatte Oberfläche
  glatt oder Feinstruktur
  Feinstruktur

**Viele weitere RAL-Farben sind möglich!**

Drucktechnisch bedingt sind Abweichungen der dargestellten Farbtöne zu den Originalfarben möglich!

## Schlotterer Facts.

- Schutz vor Einbrechern:  
Bei Schlotterer wird der Rollladenmotor standardmäßig mit einem Hochschiebeschutz geliefert.
- Schutz vor Hindernissen:  
Der E-Motor stoppt automatisch, wenn sich Hindernisse in den Weg stellen.



# Zuhause ist Wohlfühlen Programm.

Natürlich kann man Raffstoren per Hand bedienen. Muss man aber nicht. Schlotterer bietet präzise und komfortable elektronische Steuerungen für alle Sonnenschutzprodukte. Ganz nach Wunsch bedienen Sie damit einzelne Elemente, steuern mehrere gleichzeitig oder programmieren sie individuell.

Dabei können Sie auf persönliche Vorlieben, Uhrzeit, Sonneneinstrahlung und Witterungsbedingungen eingehen. Ob kabelgebundene Steuerung bei Neubau und größeren Sanierungsprojekten oder flexible Funksteuerung, Sie haben die Wahl.



## **Wandtaster (kabelgebunden)**

Sichere und einfache Motorbedienung per Wandtaster. Optimal bei Neubau oder größeren Sanierungsprojekten.



## **Funk-Wandsender**

Die kabellose Alternative zum klassischen Wandtaster. Batteriebetrieben, kein Stromanschluss notwendig.



## **Funk-Handsender**

Unkompliziert und zuverlässig: die Funksteuerung per Handsender. Mit Wandhalterung für eine sichere Aufbewahrung.



# Home Smart Home.

Die eigenen vier Wände werden immer smarter. Heizung, Licht oder auch die Schlotterer Sonnenschutzsysteme lassen sich daher heute einfach und von überall per Tablet oder Smartphone steuern. Egal ob kabelgebundene Steuerung oder Funksteuerung: Unsere Rollladenmotoren sind auch für SmartHome-Lösungen von unter anderem KNX, evonHOME, Yubii Home, Loxone, mediola® und io-homecontrol® (Somfy) geeignet. Die Planung erfolgt durch Ihren Elektriker.

evon Smart Home

mediola®

io  
homecontrol®



## Per App

Die moderne Lösung fürs Handy oder Tablet. So lässt sich Sonnenschutz praktisch per App steuern. Egal ob von zuhause oder unterwegs.



# Miro K Aufsatz-Rollladen

Mini-Rollladen Aufsatzelement aus Kunststoff

## Miro K mit PVC-Blende

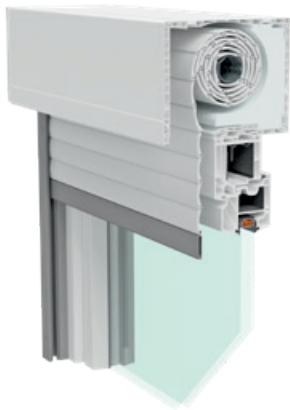

220 x 175

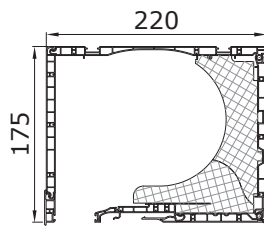

Kastengrößen [ mm ]

220 x 200

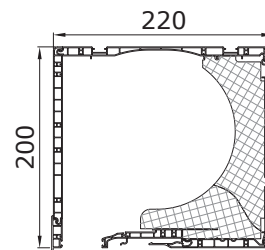

255 x 240

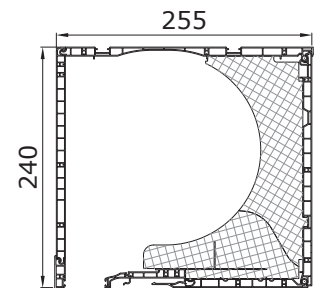

## Miro K mit ALU-Blende

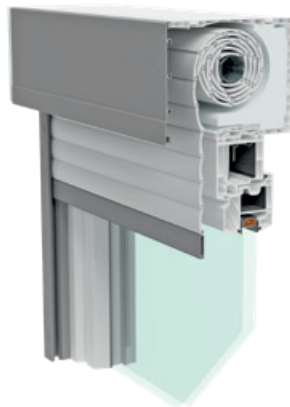

220 x 175

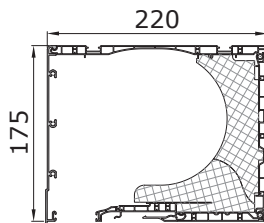

220 x 200

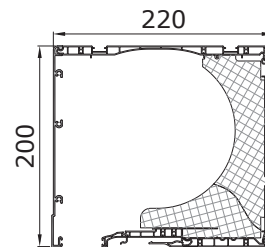

255 x 240

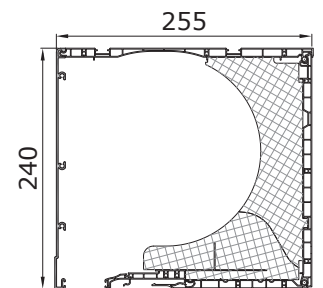

## Miro K mit Putz-Blende

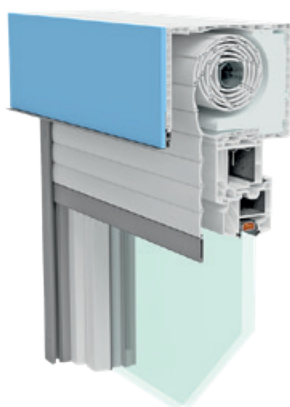

220 x 175

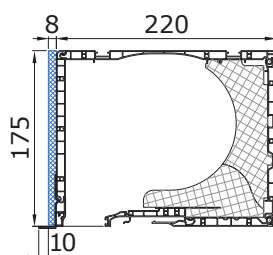

220 x 200

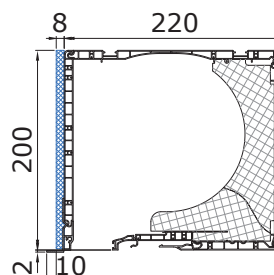

255 x 240

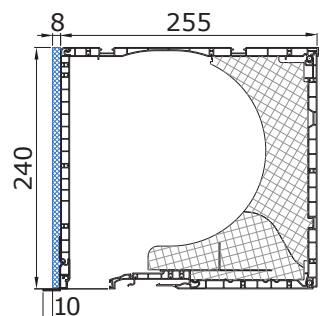



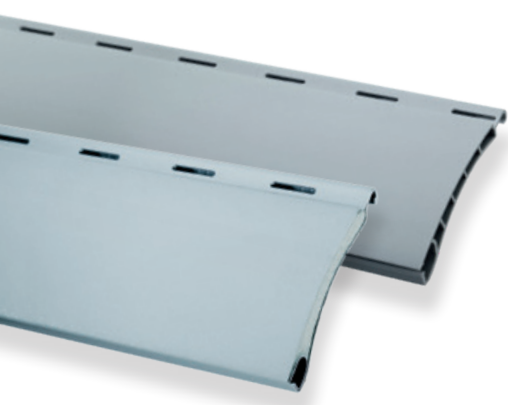

### Rollladen-Lamellen

PVC oder ALU 37/8  
(siehe auch Seite 16)

## Schlotterer Facts.

- Doppelwandige Alu- oder PVC-Stäbe mit Licht- und Lüftungsschlitzen.
- In vielen Farben erhältlich.
- Ideal mit Insektenschutz kombinierbar oder auch zum Nachrüsten (Rollo, Dreh-, Schiebe- oder Spannrahmen).
- Revisionsdeckel abnehmbar.

## Führungsschienenvarianten

### Standard - Führungsschienen aus Kunststoff

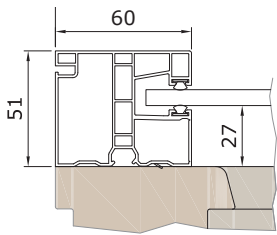

Führungsschiene **K60AE** / \***G60AE**

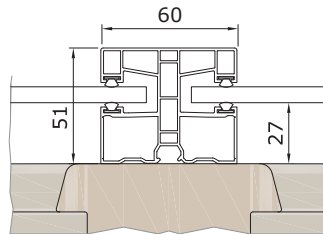

Führungsschiene **K60AD** / \***G60AD**

### Optional - Führungsschienen aus Aluminium

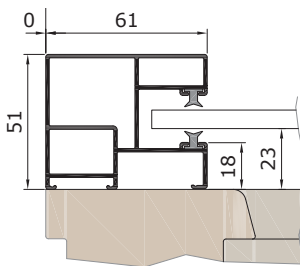

Führungsschiene **KF61K** / \***GF61K**

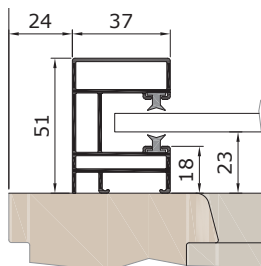

Führungsschiene **KF37K** / \***GE37K**

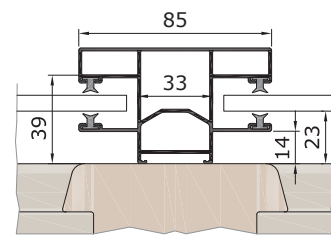

Führungsschiene **KE85K** / \***GE85K**

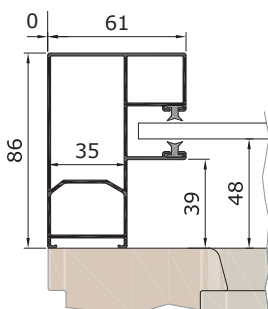

Führungsschiene **KD61K** / \***GD61K**

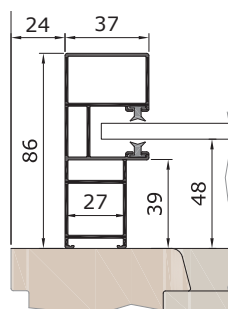

Führungsschiene **KD37K** / \***GD37K**

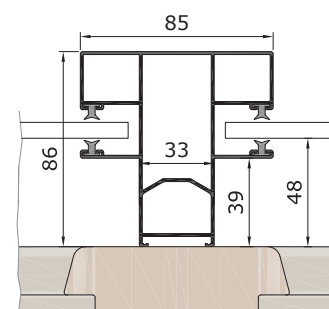

Führungsschiene **KD85K** / \***GD85K**

# RESA Aufsatzkasten

## RESA

Kastenhöhe 230 mm  
(Putz-Blende)

Aufsatz-Rollladen

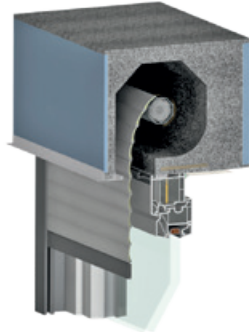

### Kastengrößen [ mm ]

25 x 23

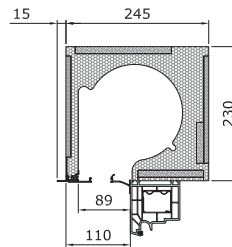

30 x 23

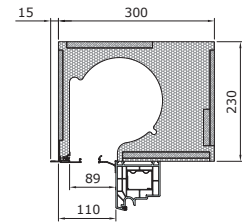

## RESA

Kastenhöhe 230 mm  
(ALU-Blende)

Aufsatz-Rollladen

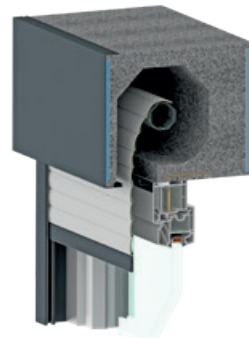

25 x 30

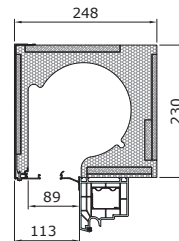

30 x 23

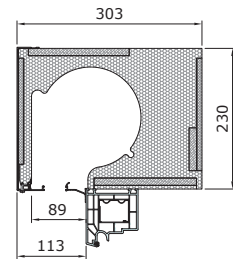

## RESA

Kastenhöhe 300 mm  
(Putz-Blende)

Aufsatz-Rollladen und  
Aufsatz-Raffstore

30 x 30

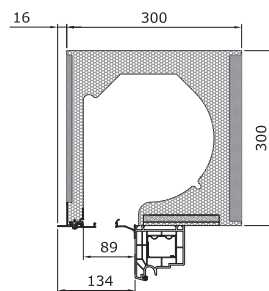

36 x 30

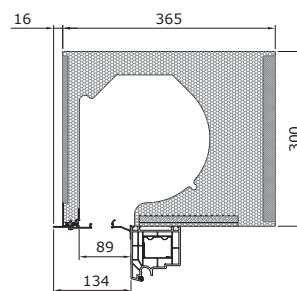

38 x 30

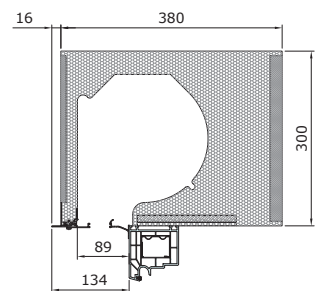

42,5 x 30

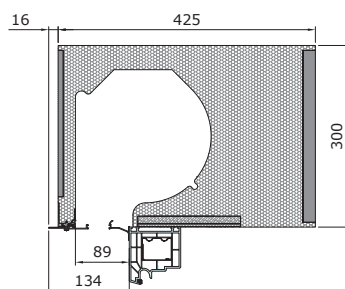

50 x 30

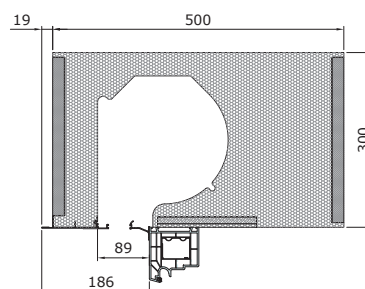

# Führungsschienenvarianten

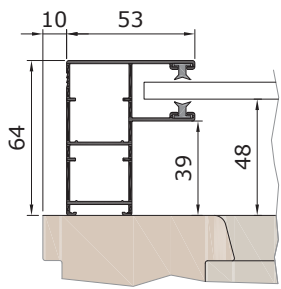

Führungsschiene  
**KD53R / \*GD53R**

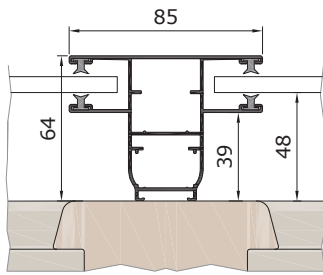

Doppel-Führungsschiene  
**KD85R / \*GD85R**

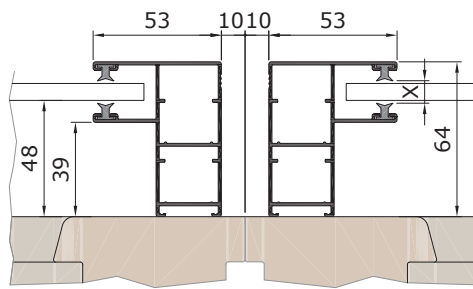

2x Führungsschiene mit  
**KD53R / \*GD53R**

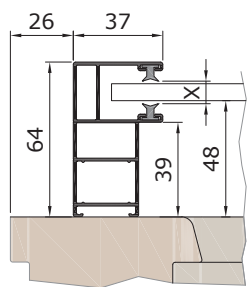

Führungsschiene  
**KD37R / \*GD37R**

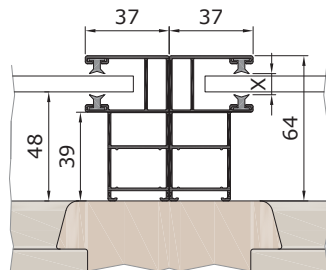

Kämpfer mit 2x Führungs-  
schiene **KD37R / \*GD37R**

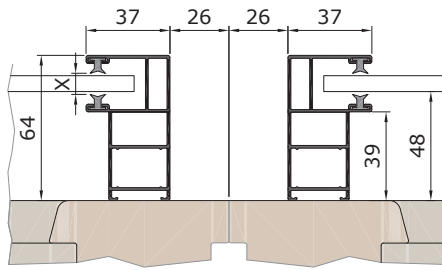

2x Führungsschiene mit  
**KD37R / \*GD37R**

## Thermisch getrennte Schienen

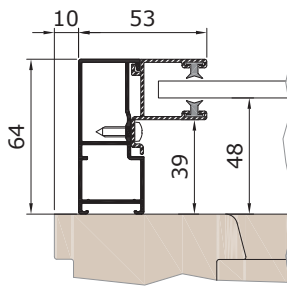

Führungsschiene  
**KD53RA**

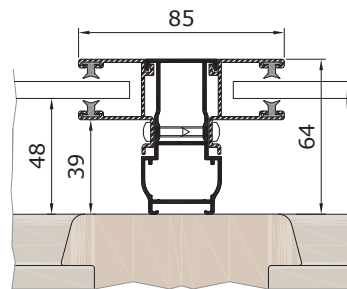

Kämpfer mit 2x Führungsschiene  
**KD85RA**

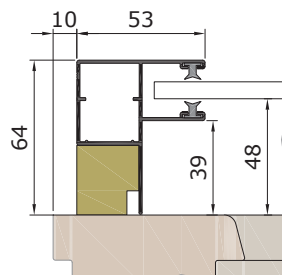

Führungsschiene  
**KD53RT / \*GD53RT**

## Führungsschienen für Raffstore

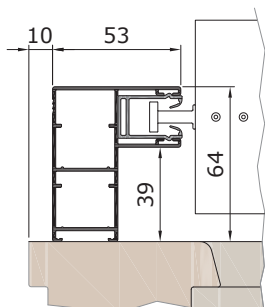

Führungsschiene  
**FD53R**

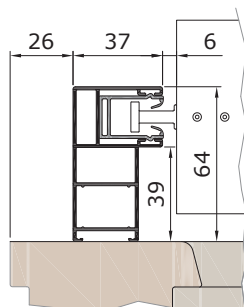

Führungsschiene  
**FD37R**

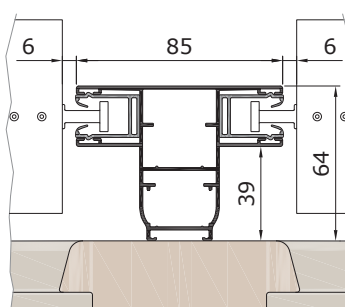

Kämpfer mit Führungsschiene  
**FD85R**

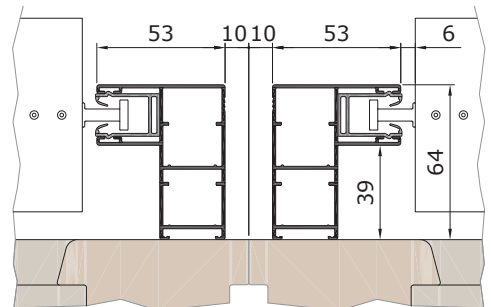

2x Führungsschiene mit  
**FD53R**

### Standard Insektenschutzgewebe

Das kunststoffummantelte Fiberglasgewebe von Schlotterer ist ausgesprochen stabil und langlebig. Dabei gewährleistet es eine gute Luftdurchlässigkeit und eine sehr gute Durchsicht ins Freie. Für alle Insektenschutzprodukte geeignet.

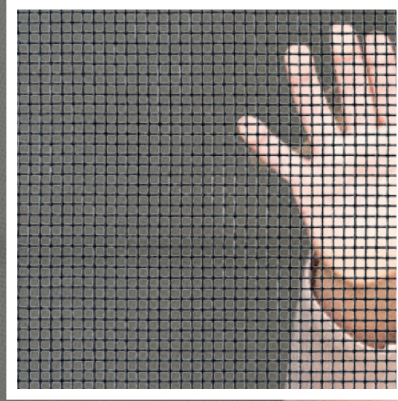

Die ideale Ergänzung zum Sonnenschutz: Insektenschutz von Schlotterer.



### Transparentgewebe

Das ultrafeine, hoch transparente Gewebe vereint eine höhere Licht- und Luftdurchlässigkeit mit entsprechender Stabilität und Reißfestigkeit und ist dabei nahezu unsichtbar. Für alle Insektenschutzprodukte außer Rollos geeignet.

### Gewebearten

- Standard Insektenschutzgewebe
- Transparentgewebe
- Haustiergewebe
- Pollenschutzgewebe
- V2A-Stahlgewebe

Wer den Sommer uneingeschränkt genießen möchte, braucht zuhause neben perfektem Sonnenschutz auch professionellen Insekten- und Pollenschutz. Schlotterer bietet dafür maßgeschneiderte Lösungen für alle Fensterarten, die sich optimal mit den intelligenten Sonnenschutzsystemen von Schlotterer kombinieren lassen. Planen Sie Insektenschutz von Anfang an mit ein, so haben Gelsen oder Wespen keine Chance und Allergiker bleiben von Pollen verschont. Auch nachträglicher Einbau ist mit den intelligenten Systemlösungen von Schlotterer möglich.

# Die perfekte Insektenschutzlösung für jedes Fenster.

## Schieberahmen

Insektenschutz-Schieberahmen sind die perfekte Wahl bei großen Flächen und überall dort, wo Platzmangel herrscht – etwa in Wintergärten, auf Balkonen, Terrassen oder Loggien. Die äußerst stabile Konstruktion der Insektenschutz-Schieberahmen fertigt Schlotterer je nach Wunsch als ein- oder mehrflügeliges System an.



## Drehrahmen

Insektenschutz-Drehrahmen sind flexibel einsetzbar, eignen sich aber ganz besonders für Außentüren wie auf Terrassen, Balkonen und in Wintergärten.

Sie halten verlässlich lästige Insekten draußen und überzeugen mit ihrem leisen Schließverhalten. Insektenschutz-Drehrahmen sind mit Haustierklappe erhältlich und auch als nach innen und außen zu öffnende Pendeltür.



### Spannrahmen

Insektenschutz-Spannrahmen sind ideal für Fensteröffnungen. Die einfachen, anwenderfreundlichen und unterschiedlichen Montagesysteme passen zu jedem Fenstertyp und lassen sich bequem vom Innenraum aus ein- und aushängen.



### Rollo

Auf ! Zu ! Auf ! Zu ! Je nach Lust, Laune und Bedürfnis. Insektenschutz-Rollos sind als eigenes Element oder kombiniert mit Rollläden oder Raffstoren erhältlich. Während der Wintermonate verschwindet der Insektenschutz einfach im Rollokasten und ist dort sicher vor Wind und Wetter geschützt. Die ideale Saisonlösung für Fenster.





## Entwickelt und produziert in Österreich

Schlotterer ist Österreichs Marktführer für außen liegenden Sonnenschutz. Am Standort in Adnet (Salzburg) produzieren rund 660 Mitarbeiter Sonnen- und Insektenschutz-elemente in mehreren tausend Varianten und mehr als 200 verschiedenen Farben. Die Produktpalette umfasst Rollläden, Raffstoren, textilen Sonnen- und Insektenschutz. Alle Produkte werden von Schlotterer selbst entwickelt und sind im Sonnenschutz- sowie im Fensterfachhandel erhältlich.